

vestfrost

NO FROST REFRIGERATOR

Freezer - Fridge

Instruction booklet

ДВУХКАМЕРНЫЙ ХОЛОДИЛЬНИК

инструкция по эксплуатации

VF 465 EB

СОДЕРЖАНИЕ

ДО НАЧАЛА ЭКСПЛУАТАЦИИ	25
Предупреждения общего характера	25
Старые и вышедшие из строя холодильники	27
Предупреждения относительно безопасного пользования	27
Установка и эксплуатация холодильника	28
До начала эксплуатации холодильника	29
Информация о технологии No-Frost	29
РАЗЛИЧНЫЕ ФУНКЦИИ И ВОЗМОЖНОСТИ	30
Панель управления	30
Включение устройства	31
Кнопка выбора режима (MODE)	31
Режим Super Freeze	31
Режим Super Cool	32
Режим Turbo	33
Режим Holiday («отпуск»)	33
Экономичный режим (ECO)	34
Режим No light (без освещения)	34
Регулировка температуры морозильной камеры	35
Регулировка температуры холодильной камеры	36
Советы по выбору температуры	37
Принадлежности	37
Приготовление кубиков льда	37
Отделение для быстрого замораживания	37
Волшебная полка	38
Полки для хранения скоропортящихся продуктов	38
Диск для сохранения свежести продуктов	39
РАЗМЕЩЕНИЕ ПРОДУКТОВ В ХОЛОДИЛЬНИКЕ	39
Холодильник	39
Морозильник	39
УБОРКА И ОБСЛУЖИВАНИЕ	41
Размораживание	41
Замена электрической лампочки в холодильнике и морозильной камере	42
ПЕРЕВОЗКА И ПЕРЕСТАНОВКА	43
Перевешивание дверцы	43

Перед вызовом специалиста отдела послепродажного обслуживания	43
Указания по энергосбережению	46
ЧАСТИ УСТРОЙСТВА И ЕГО ОТДЕЛЕНИЙ	47

ЧАСТЬ - 1. ДО НАЧАЛА ЭКСПЛУАТАЦИИ

Предупреждения общего характера

ПРЕДУПРЕЖДЕНИЕ: Содержать вентиляционные отверстия устройства или структуры, куда происходит его встраивание, свободными от засорения.

ПРЕДУПРЕЖДЕНИЕ: Не использовать механические устройства или другие искусственные средства для ускорения процесса размораживания, не рекомендованные производителем.

ПРЕДУПРЕЖДЕНИЕ: Не используйте электроприборы внутри отсеков для хранения продуктов, если они не относятся к типу, рекомендованному производителем.

ПРЕДУПРЕЖДЕНИЕ: не повредите систему циркуляции хладагента.

ПРЕДУПРЕЖДЕНИЕ: Во избежание опасности, связанной с неустойчивостью устройства, оно должно быть зафиксировано в соответствии с инструкциями.

- Если в устройстве в качестве хладагента используется R600a, то соответствующая информация указана на табличке, имеющейся на охладителе. При транспортировке и монтаже необходимо соблюдать осторожность, чтобы не повредить охладитель. Хотя R600a – это природный газ, безвредный для окружающей среды, не держите холодильник вблизи открытого пламени или источника тепла и проветрите помещение, в котором он находится, в течение нескольких минут, поскольку газ взрывоопасен в случае его утечки, вызванной повреждением элементов охладителя.
- Во время транспортировки и установки холодильника не допускать повреждения газовой схемы охладителя.

- В данном устройстве не допускается хранение взрывоопасных веществ, таких, как аэрозольные баллоны с легковоспламеняющимся пропеллентом.
- Устройство предназначено для использования в домашнем хозяйстве и аналогичного применения, например:
 - поварским персоналом в магазинах, офисах и в других рабочих средах
 - в жилых домах на ферме и клиентами в отелях, мотелях, а также в других средах, где проживают люди.
 - в гостиницах типа «ночлег и завтрак»;
 - в местах общественного питания и похожих заведениях, не связанных с розничной торговлей
- Если напряжение в розетке не соответствует штепсельной вилке холодильника, необходимо обратиться к производителю, сервисному агенту или другим квалифицированным специалистам для ее замены во избежание опасности.
- Данное устройство не предназначено для использования лицами (включая детей) с ограниченными физическими, сенсорными или умственными возможностями, или с отсутствием опыта и знаний при отсутствии надзора или инструкций по использованию устройства со стороны лица, ответственного за их безопасность. Дети должны находиться под присмотром, чтобы они не могли играть с устройством.
- К шнуру питания холодильника прикреплена штепсельная вилка со специальным заземлением. Данный штепсель должен использоваться со специальной заземленной розеткой минимум на 16 ампер. При отсутствии такой розетки обратитесь к квалифицированному электрику для ее установки.
- Данное устройство может использоваться детьми в возрасте 8 лет и старше, а также лицами с ограниченными физическими, сенсорными или умственными возможностями или с отсутствием опыта и знаний под надзором или в случае инструктирования их по использованию устройства безопасным способом и понимания таких лиц существующей опасности. Дети не должны играть с устройством. Чистка и обслуживание не должны производиться детьми без надзора.

Старые и вышедшие из строя холодильники

- Если Ваш холодильник имеет замок, сломайте или снимите его, прежде чем выбрасывать холодильник, поскольку внутри может оказаться запертым ребенок, и это может привести к несчастному случаю.
- Старые морозильные камеры и холодильники содержат изоляционный материал и охлаждающий агент с ХФУ. Следовательно, убедитесь, что Вы не наносите вред окружающей среде при выбрасывании старых холодильников.

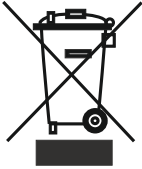

Для повторного использования, переработки, восстановления и утилизации изделия следует обратиться в местные органы управления.

Примечание:

- Пожалуйста, внимательно ознакомьтесь с руководством по эксплуатации до установки и использования холодильника. Мы не несем ответственности в случае возникновения повреждений, связанных с неправильным использованием устройства.
- Следуйте инструкциям и руководству, храните данное руководство в безопасном месте для решения проблем, которые могут возникнуть в будущем.
- Данное устройство предназначено для бытового использования и может применяться только в домашних условиях и для указанных целей. Оно не пригодно для использования в коммерческих и иных целях. В случае такого использования гарантия перестает действовать, и наша компания не будет нести ответственности за какие-либо убытки.
- Данное устройство предназначено для использования в домашних условиях и пригодно только для охлаждения/ хранения пищевых продуктов. Оно не пригодно для использования в коммерческих и иных целях или для хранения каких-либо материалов, за исключением продуктов. В противном случае наша компания не будет нести ответственности за какие-либо убытки.

Предупреждения относительно безопасного пользования

- Не применяйте штепсельную розетку с разветвителем или удлиннитель.
- Не вставляйте в розетку поврежденные, изношенные или старые штепсели.
- Не отрывайте, не сгибайте и не повреждайте шнур питания.



- Этот холодильник предназначен для использования взрослыми, не позволяйте детям играть с ним или виснуть на дверке.

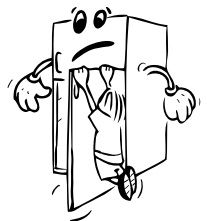

не выкалывайте и не вывлекайте штепсель из розетки мокрыми руками во избежание повреждений электрическим током!

- Не храните стеклянные бутылки, банки с безалкогольными напитками в морозильной камере. Бутылки или жестяные банки могут взорваться.
- В целях безопасности, не храните взрывчатый или легковоспламеняющийся материал в холодильнике. Храните напитки с высоким содержанием алкоголя в морозильной камере в вертикальном положении, плотно закрыв горлышко бутылки.
- При извлечении льда, замороженного в морозильной камере, не притрагивайтесь к нему, так как лед может вызвать обморожение и/или порезы.
- Не дотрагивайтесь до замороженных продуктов влажными руками! Не ешьте мороженое и кубики льда сразу же после извлечения их из морозильной камеры!
- Не замораживайте продукты повторно после того, как они разморозились. Это может быть опасным для Вашего здоровья, так как возможно пищевое отравление.
- Не покрывайте корпус или верх холодильника отделкой. Это негативно повлияет на качество работы холодильника.
- Закрепите аксессуары в холодильнике во время транспортировки во избежание их повреждения.



Установка и эксплуатация холодильника

Перед началом использования холодильника обратите внимание на следующие вопросы:

- Рабочее напряжение холодильника составляет 220-240 В при частоте 50 Гц.
- Мы не несем ответственности за какой-либо ущерб, причиненный в результате использования холодильника без заземления.
- Поместите холодильник в такое место, которое исключает попадание прямых солнечных лучей.
- Холодильник должен находиться минимум в 50 см от кухонных плит, духовок и спиралей обогревателей, а также на расстоянии минимум 5 см от электропечей.
- Холодильник ни при каких обстоятельствах не должен использоваться на открытом воздухе или оставаться под дождем.
- Когда холодильник находится рядом с морозильным аппаратом для глубокого замораживания, расстояние между ними должно быть минимум 2 см для предотвращения выступления влаги на наружной поверхности.
- Не ставьте ничего на холодильник. Установите его в подходящем месте так, чтобы оставался зазор, по крайней мере, в 15 см с верхней стороны.



Регулируйте передние опоры, необходимо установить на соответствующей высоте, чтобы обеспечить устойчивость и правильную работу холодильника. Вы можете отрегулировать опоры, поворачивая их по часовой стрелке (или в обратном направлении). Регулировку необходимо выполнить до помещения продуктов в морозильник.

- Перед началом использования холодильника протрите все его части теплой водой с добавлением чайной ложки соды, а затем сполосните чистой водой и высушите. После очистки установите все детали.
- Установите пластмассовое устройство регулировки расстояния (деталь с черными лопастями в задней части), повернув его на 90°, чтобы не допустить соприкосновения конденсатора со стеной.

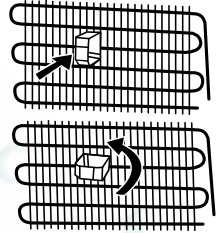

До начала эксплуатации холодильника

- При использовании холодильника в первый раз или после его транспортировки для достижения эффективной работы установите холодильник в вертикальное положение на 3 часа, а затем подключите питание. Иначе может быть поврежден компрессор.
- При использовании в первый раз холодильник может иметь запах; после начала охлаждения запах выветрится.



Информация о технологии No-Frost

Холодильники с технологией No Frost отличаются от других статических холодильников принципом работы.

В обычных холодильниках влажность, поступающая через дверные проемы, и влажность продуктов обуславливает замораживание в морозильной камере. Чтобы удалить снег и лед из морозильной камеры, следует отключить холодильник, достать продукты, которые необходимо хранить при постоянной температуре из него и удалить лед, периодически накапливающийся в морозильной камере.

Совершенно иначе обстоит дело с холодильниками No Frost. Сухой и холодный воздух однородно распределяется по холодильнику и его камерам из разных точек при помощи вентилятора. Холодный воздух однородно распределяется даже между полками, одинаково и равномерно охлаждает все продукты и, таким образом, предотвращает их увлажнение и замораживание.

Следовательно, к преимуществам холодильника no frost можно отнести простоту в эксплуатации, а также его очень большой размер и стильный внешний вид.

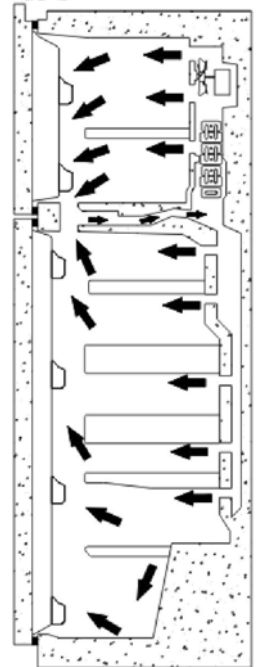

ЧАСТЬ - 2. РАЗЛИЧНЫЕ ФУНКЦИИ И ВОЗМОЖНОСТИ

Панель управления

Шкала температур морозильной камеры
 Если установлено -16°C, светится 1 полоска; если -18°C – светятся 2 полоски; если -20°C - 3 полоски; если -22°C - 4 полоски, и если -24°C, светятся 5 полосок.

Шкала температур холодильной камеры
 Если установлено +8, светится 1 полоска; если +6, светятся 2 полоски; если +4, 3 полоски; и если +2 - светятся 4 полоски.

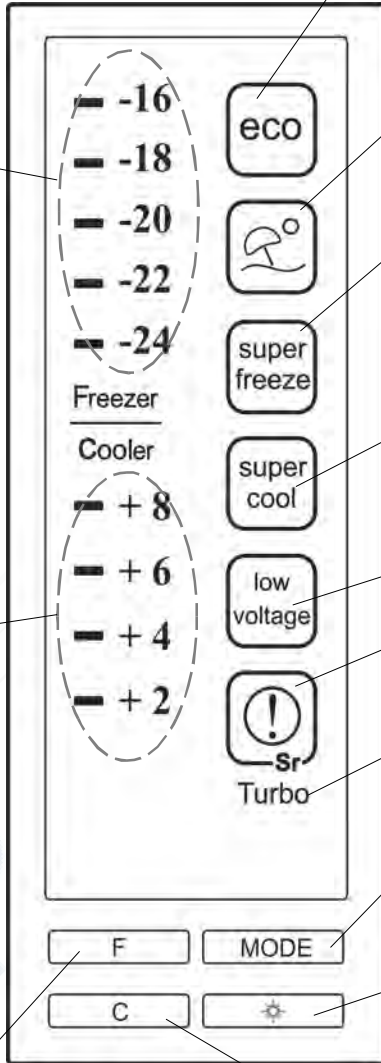

Это клавиша выбора экономичного режима работы. При включении экономичного режима клавиша светится, холодильная камера поддерживает температуру +4°C, морозильная камера -18°C.

Это клавиша выбора режима «Отпуск» - Holiday Mode. При включении режима Holiday светится только этот символ.

С помощью этой клавиши активируется режим Super Freeze. В режиме Super Freeze светится этот символ, температурные полоски морозильника гаснут. Полоски, соответствующие температуре в холодильнике, показывают установленное значение температуры.

С помощью этой клавиши активируется режим Super Cool. В режиме Super cool светится этот символ, температурные полоски холодильника гаснут. Полоски, соответствующие температуре в морозильнике, показывают установленное значение температуры.

Этот символ светится при низком напряжении

Этот символ включается при обнаружении неисправности.

Символ Turbo светится, если выбраны два режима: Super cooling и Super freezing

При нажатии клавиши Mode (режим), режимы работы для дальнейшего выбора будут показаны в следующем порядке: Holiday, Fast Freezing, Super Cooling и Turbo.

Если нажать и удерживать кнопку screen saving в течение 3 секунд, активируется энергосберегающий режим монитора. В этом режиме все индикаторы на панели гаснут, если ни одна клавиша не будет нажата в ближайшие 5 секунд.

При каждом нажатии на эту клавишу температура снижается на 2 градуса.
 (-16°C, -18°C, -20°C, -22°C, -24°C)

При каждом нажатии на эту клавишу температура снижается на 2 градуса.
 (+8°C, +6°C, +4°C, +2°C)

После того как оборудование будет подсоединено к сетевой розетке, на панели на 2 секунды появятся все символы, а затем, на соответствующих индикаторах, исходное значение температуры морозильной камеры -18°C, и основное значение температуры холодильной камеры +4°C.

Кнопка выбора режима (MODE)

- Нажмите кнопку выбора режима один раз.
- При первом нажатии кнопки выбора режима начнет мигать клавиша с символом экономичного режима и, через одну секунду, если никакая кнопка не будет нажата, символ мигнет три раза и раздастся звуковой сигнал.
- если вы продолжите нажимать на эту кнопку, режимы работы будут появляться в следующем порядке: holiday, fast freezing, super cooling и turbo. При шестом нажатии кнопки выбрать режим будет невозможно.
- Если нужный вам символ загорелся на панели, не нажимайте никакие кнопки в течение 1 секунды. Символ мигнет 3 раза и вы услышите звуковой сигнал.
- После звукового сигнала нужный вам режим будет активирован и его символ появится на экране.

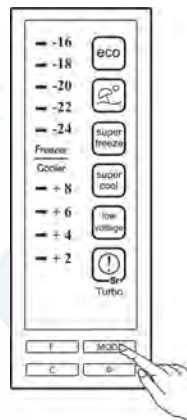

Режим Super Freeze

Когда используется:

- замораживание большого количества продуктов, которые не умещаются на “полке для быстрой заморозки”
- замораживание готовых продуктов
- быстрое замораживание
- замораживание свежих продуктов и овощей для длительного хранения

Как активировать:

- Нажимайте кнопку выбора режима до появления символа Super Freezing.
- индикатор с символом мигнет 3 раза и, если в течение 1 секунды не будет нажата другая клавиша, раздастся звуковой сигнал подтверждения выбора режима.
- Во время работы этого режима будет светиться символ ‘super freeze’.
- Полоски температурной шкалы морозильника не светятся. Индикаторы панели холодильной камеры показывают установленную температуру – светятся полоски в соответствии со значением температуры.

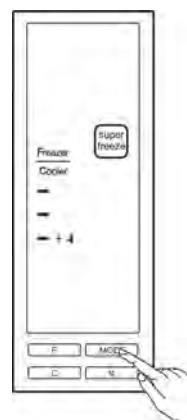

Результатом 30-часового теста после активации ваш холодильник включает звуковой сигнал. Этот сигнал сообщает, что отделение быстрой заморозки готово к закладке в него продуктов. Ваш холодильник будет подавать такие сигналы в течение одной минуты через каждые 5 минут; если дверца не будет открыта, периодические сигналы будут продолжаться в течение часа. Как только вы услышите этот звук, продукты, подлежащие замораживанию, нужно отделить от уже замороженных. Если вы откроете дверцу морозильного или холодильного отделения, сигнал выключится. Если ваши продукты достаточно охладились, холодильник автоматически выйдет из режима быстрой заморозки. Спустя максимум 24 часа после активации этой функции, процесс замораживания завершается.

- в этом режиме можно регулировать температуру холодильника .
- температуру морозильного отделения также можно регулировать, но она не установится, пока не закончилось замораживание.
- пока включен режим Super Freezing, экономичный и «отпускной» режимы (Holiday и Economy) не смогут работать.
- выполнение этой программы можно прервать повторным нажатием клавиши с ее символом.

Замечание: режим “SUPER FREEZE” автоматически отключается через 24 часа, или если датчик морозильника регистрирует температуру <-32°C.

Режим Super Cool

Когда используется:

- охлаждение готовых продуктов
- охлаждение и хранение ряда продуктов в холодильной камере
- быстрое охлаждение напитков

Как активировать:

- Нажимайте клавишу выбора режима, пока не загорится символ super cool.
- индикатор с символом мигнет 3 раза и, если в течение 1 секунды не будет нажата другая клавиша, раздастся звуковой сигнал подтверждения выбора режима.
- Во время работы этого режима будет светиться индикатор с символом 'Super Cool'. Полоски температурной шкалы холодильника не светятся. Индикаторы панели морозильной камеры показывают установленную температуру – светятся полоски в соответствии со значением температуры.
- пока включен режим super cooling, экономичный и «отпускной» режимы (Holiday и Economy) не смогут работать.
- можно регулировать температуру для Super Freezing и температуру замораживания.

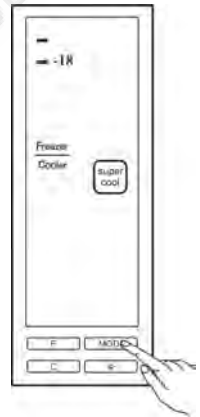

Ремонт холодильников <http://rembitteh.ru/>
 температура холодильного отделения также можно регулировать, но она не установится, пока не завершится режим super cooling.

- выполнение этой программы можно прервать повторным нажатием клавиши с ее символом.

Замечание: функция отключается, как только датчик температуры холодильного отделения регистрирует температуру -4°C , либо автоматически, спустя 8 часов. Причина ограничения времени этого периода 8-ю часами – предупреждение риска заморзания продуктов в холодильнике, что может произойти ввиду высокой интенсивности замораживания.

Режим Turbo

Когда используется:

- символ Turbo светится, если одновременно выбраны два режима Super cooling и Super freezing

Как активировать:

- Нажимайте клавишу выбора режима, пока не загорится символ Turbo. Индикатор с символом мигнет 3 раза и, если в течение 1 секунды не будет нажата другая клавиша, раздастся звуковой сигнал подтверждения выбора режима.
- Когда включен режим “Turbo”, светятся индикаторы с символами ‘super cool’ и ‘super freeze’.
- индикаторы с надписями «Freezer» и «Cooler» выключены.
- экономичный и «отпускной» режимы не смогут работать, пока не отключится режим “Turbo”.
- температуры холодильного и морозильного отделений можно регулировать, но они не активируются, пока не завершится режим Turbo.
- режим можно отключить повторным нажатием клавиши с его символом.

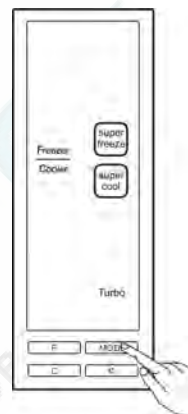

Режим Holiday («отпуск»)

Когда используется:

- если вы уезжаете в отпуск и выгружаете продукты из холодильного отделения.

Как активировать:

- Нажимайте клавишу выбора режима, пока не загорится символ Holiday.
- Индикатор с символом мигнет 3 раза и, если в течение 1 секунды не будет нажата другая клавиша, раздастся звуковой сигнал подтверждения выбора режима.
- В режиме Holiday морозильное отделение будет работать с заданным схемой управления значением температуры



- температуры холодильного и морозильного отделений, а также полоска с надписью выключены.
- режим можно отключить повторным нажатием индикатора с его символом.
- Устройство снова включается в обычный режим с предварительно заданными значениями. Если значение температуры не установлено вручную, холодильник будет работать в основном температурном режиме (морозильное отделение -18°C, холодильное отделение +4°C)

Экономичный режим (ECO)

Когда используется:

- если вы хотите, чтобы ваш холодильник работал в наиболее экономичном режиме.
- если вы хотите, чтобы рабочие характеристики вашего холодильника задавались управляющей схемой.
- оба отделения работают в стандартных условиях регулирования заданных значений

Как активировать:

- нажимайте клавишу выбора режима, пока не загорится символ Economy.
- индикатор с символом мигнет 3 раза и, если в течение 1 секунды не будет нажата другая клавиша, раздастся звуковой сигнал подтверждения выбора режима.
- В режиме Economy светится соответствующий символ, показана температура холодильного отделения +4°C, температура морозильного отделения -18°C.
- Во время работы экономичного режима включение других режимов невозможно.
- режим можно отключить повторным нажатием индикатора с его символом.

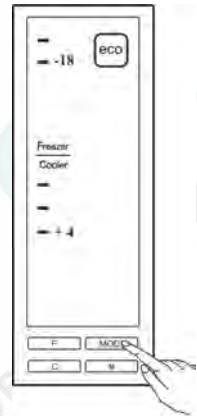

Режим No light (без освещения)

Когда используется:

- если вы хотите отключить лампы в обоих отделениях, нужно выбрать этот режим. В этом режиме лампы не будут светиться.

Как активировать:

- нажмите одновременно клавиши холодильного и морозильного отделений, 3 раза откройте и закройте дверцу морозильника.

Отключение режима

- отключить функцию можно аналогичным способом, либо она отключится сама спустя 24 часа работы устройства.

Аварийный сигнал при незакрытой двери

Если дверца холодильника или морозильника будет открыта дольше 2 минут, устройство начнет подавать звуковой сигнал.

Регулировка температуры морозильной камеры

- по умолчанию индикатор температуры морозильной камеры будет показывать -18°C .
- нажмите один раз кнопку "F".
- после первого нажатия кнопки покажется значение температуры -16°C , будет светиться полоска индикатора против значения -16°C .
- с каждым нажатием этой кнопки температура снижается на 2 градуса (-16°C , -18°C , -20°C , -22°C , -24°C). Цифровой индикатор и полоска против значения температуры мигают 3 раза, а затем раздается сигнал подтверждения выбора режима.
- если установлена температура -16°C , светится 1 полоска; если -18°C светятся 2 полоски; если -20°C светятся 3 полоски; если -22°C - 4 полоски; если температура -24°C , светятся 5 полосок.
- если до установки температуры был установлен режим Holiday, Super Freeze, Super Cool, ECO или Turbo, устройство будет работать с прежними параметрами. Если предыдущий режим завершен / прерван вручную или автоматически, устройство может начать работать с новыми значениями температуры.



Замечание:** если датчик температуры окружающей среды зарегистрировал $t > 38^{\circ}\text{C}$, будет невозможно установить значения температуры морозильной камеры -22°C и -24°C . Доступны только значения -16°C , -18°C , -20°C .

Рекомендуемые значения температуры морозильной камеры

Количество полосок	Когда используется?	Температура внутри морозильной камеры
1 полоска	Для небольшого количества продуктов	-16°C
2 или 3 полоски	Среднее количество продуктов	-18°C или -20°C
4 или 5 полосок	Для большого количества продуктов	-22°C или -24°C

Регулировка температуры холодильной камеры <http://rembitteh.ru/>

- по умолчанию индикатор температуры холодильной камеры будет показывать +4°C.
- нажмите один раз кнопку “С”.
- после первого нажатия кнопки покажется значение температуры +8°C будет светиться полоска индикатора против значения +8°C.
- с каждым нажатием этой кнопки температура снижается на 2 градуса (+8°C, +6°C, +4°C, +2°C). Цифровой индикатор и полоска против значения температуры мигают 3 раза, а затем раздается сигнал подтверждения выбора режима.
- если значение температуры +2°C, при нажатии кнопки холодильника цифровой индикатор покажет температуру +8°C. Если установлена температура +8, светится 1 полоска;; если температура +6, светятся 2 полоски; если +4, светятся 3 полоски; если температура +2, светятся 4 полоски.
- если до установки температуры был установлен режим Holiday, Super Freeze, Super Cool, ECO или Turbo, устройство будет работать с прежними параметрами. Если предыдущий режим завершен / прерван вручную или автоматически, устройство сможет начать работать с новыми значениями температуры.



Рекомендуемые значения температуры холодильной камеры

Количество полосок	Когда используется?	Температура внутри морозильной камеры
4 полоски	Для большого количества продуктов	+2°C
3 или 2 полоски	Среднее количество продуктов	+4°C или +6°C
1 полоска	Для небольшого количества продуктов	+8°C

Советы по выбору температуры

- В случае сбоя напряжения в сети заданные значения температур сохраняются. При отключении напряжения функция защиты от детей отключается.
- Для эффективной работы устройства не рекомендуется включать холодильник при температуре окружающей среды ниже 10°C.
- значения температур выбираются исходя из того, как часто будут открываться дверцы холодильника и морозильника, и сколько продуктов там будет храниться.
- Не переходите к другим настройкам пока не закончится процесс установки температуры.
- после первого включения в сеть, в зависимости от температуры окружающей среды, для полного охлаждения ваш холодильник будет работать непрерывно до 24 часов. В течение этого периода нельзя часто открывать дверцу холодильника и перегружать его продуктами.
- во избежание повреждения компрессора вашего холодильника, если вы хотите вновь включить его в сеть, или после сбоя напряжения, имеется функция включения устройства с пятиминутной задержкой. Через 5 минут ваш холодильник будет работать нормально.

При первом включении устройства, для достижения надлежащего охлаждения холодильник должен непрерывно работать в течение 24 часов. В этот период нельзя открывать дверцы слишком часто и помещать в холодильник много продуктов.

Принадлежности

Приготовление кубиков льда

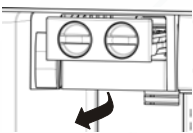

- Извлеките поддон для кубиков льда. Заполните водой до черты.
- Установите поддон на место
- Когда образуются кубики, поверните рычаг, чтобы вытряхнуть их в емкость для льда.

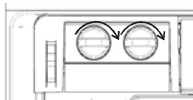

Не заполняйте водой емкость для льда, чтобы приготовить лед – она может растрескаться

Отделение для быстрого замораживания

- Отделение для быстрого замораживания используют для очень быстрого замораживания полуфабрикатов (и свежих продуктов) с целью их консервирования) благодаря высокой производительности по холоду морозильной камеры.

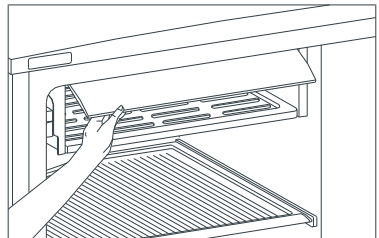

- Чтобы открыть отделение потяните крышку на себя и задвиньте ее внутрь отделения. Закрывается крышка аналогично.



РИС. 1



РИС. 2



РИС. 3

Волшебная Полка которая расположена на крышке ящика для продуктов была разработана для обеспечения вас большими площадями и удобством размещения предметов в приборе. Это мобильная полка, и вы можете установить длинный или большой контейнер на крышке ящика для продуктов.

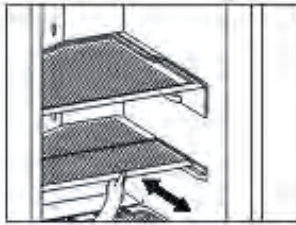
Полки для хранения скоропортящихся продуктов

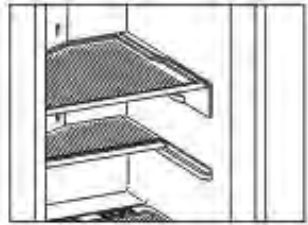
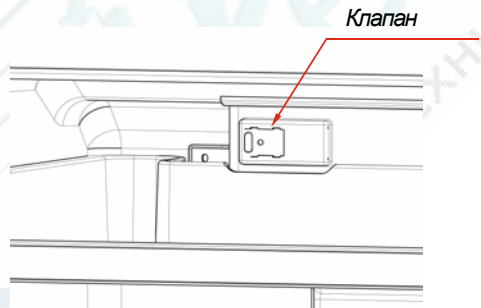
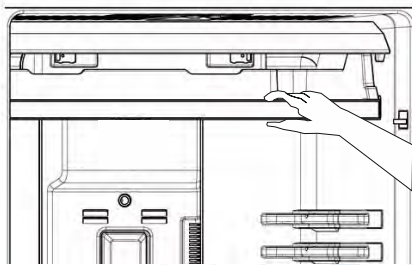

Хранение продуктов в отделении для скоропортящихся продуктов вместо морозильной или холодильной камеры позволяет продуктам дольше сохранять свежесть и вкус, сохраняя их свежий вид. Когда лоток полки для хранения скоропортящихся продуктов загрязнится выньте его и вымойте водой.

(Вода замерзает при температуре в 0°C, но продукты содержащие соль или сахар замерзают при более низкой температуре)

Обычно люди используют отделение для хранения скоропортящихся продуктов для сырой рыбы, слабо соленых, риса и т.п...

Не помещайте продукты, которые вы хотите заморозить или формы для льда, чтобы сделать лед.

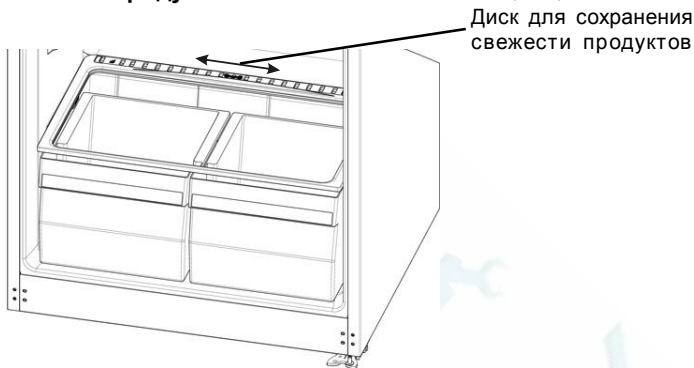

Если контейнер для хранения овощей и фруктов полностью заполнен, необходимо открыть диск для сохранения свежести продуктов, расположенный впереди контейнера. При помощи этого будет осуществляться контроль содержания воздуха и уровень влажности в контейнере, а срок хранения продуктов будет увеличен.

Если на стеклянной полке вы обнаружили следы конденсата, вам необходимо открыть этот клапан, который находится сзади полки.

Все письменные и визуальные описания аксессуаров могут варьироваться в зависимости от модели.

ЧАСТЬ - 3. РАЗМЕЩЕНИЕ ПРОДУКТОВ В ХОЛОДИЛЬНИКЕ

Холодильник

- Чтобы избежать повышения влажности и, соответственно, снижения температуры, на ставьте в холодильник жидкости в открытых сосудах.
- Ни в коем случае не кладите в холодильник теплые продукты. Им нужно дать остыть до комнатной температуры и разместить так, чтобы обеспечить достаточную циркуляцию воздуха в холодильнике.
- Кладите в холодильник мясо и очищенную рыбу (в пакетах или пластиковой обертке), которые предполагается использовать в течение 1-2 дней.
- Фрукты и овощи можно класть в специальный контейнер без упаковки.

Морозильник

- Морозильник используется для длительного хранения продуктов глубокой заморозки или мороженых продуктов и изготовления кубиков льда.
- Не кладите на полки на дверце морозильника свежие или теплые продукты для заморозки. Используйте их только для хранения мороженых продуктов.
- Не кладите свежие и теплые продукты вплотную с замороженными – они могут разморозиться.
- Используйте полку для быстрой заморозки для ускоренного замораживания домашних заготовок (и других продуктов).

Перед заморозкой свежие продукты (например, мясо, рыбу и фарш) нужно разделить на одноразовые порции.

- Заморозка свежих продуктов: на ярлыке холодильника указано максимальное количество свежих продуктов (в кг), которое можно заморозить за 24 часа.
- Для оптимальной работы холодильника и максимальной эффективности заморозки регулятор термостата морозилки нужно перевести в положение «max 24 hours» перед укладкой свежих продуктов.
- Обычно 24 часов при максимальном охлаждении для свежих продуктов недостаточно. Через 24 часа нет необходимости оставлять регулятор термостата в максимальном положении.
- Внимание: для экономии энергии при замораживании небольшого количества продуктов не нужно переводить регулятор термостата на максимум.
- **При хранении замороженных продуктов:** точно следуйте инструкциям с упаковки с замороженными продуктами. Если данных нет, продукты не следует хранить более 3 месяцев с момента покупки.
- **При покупке замороженных продуктов** убедитесь, что они замораживались при правильной температуре и что упаковка цела.
- Для сохранения качества замороженные продукты следует перевозить в подходящих контейнерах и как можно скорее укладывать в морозильник.
- Если на упаковке замороженного продукта видна влага и необычное вздутие, возможно, что ранее ее хранили при неподходящей температуре и содержимое испортилось.
- **Срок хранения замороженных продуктов** зависит от температуры в холодильнике, настройки термостата, частоты открывания дверцы, типа продукта и срока перевозки из магазина на дом. Обязательно следуйте инструкциям с упаковки и ни в коем случае не превышайте максимальный срок хранения.

ЧАСТЬ -4. УБОРКА И ОБСЛУЖИВАНИЕ

- Перед очисткой выключите устройство из розетки.

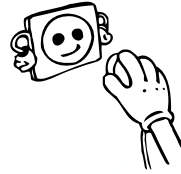

- Не мойте устройство под струей воды.



- Холодильник и морозильник нужно периодически очищать с помощью раствора соды в теплой воде.

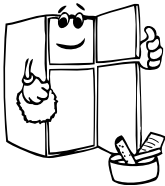
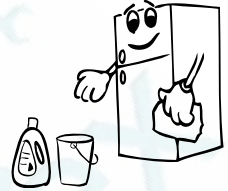

- Аксессуары по отдельности промывайте с мылом. Не мойте их в посудомоечной машине.



- Не используйте абразивные моющие средства и мыло. После мойки сполосните чистой водой и хорошо высушите. Закончив очистку, включите устройство в розетку сухими руками.

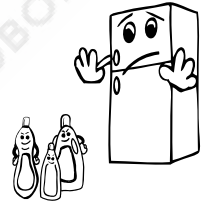

- Как минимум раз в год конденсатор нужно чистить щеткой, чтобы сэкономить энергию и повысить эффективность работы.

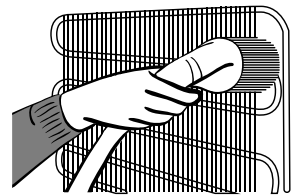

ПЕРЕД ЭТИМ НЕОБХОДИМО ОТКЛЮЧИТЬ ПИТАНИЕ.

Размораживание

Устройство размораживается автоматически в процессе работы. Выделившаяся вода попадает в испарительный лоток и автоматически испаряется.



Испарительная
емкость

[Ремонт электрической лампы в холодильнике и морозильной камере](http://rembitteh.ru/)

1. Отключите прибор от источника электропитания.
2. Используя минусовую отвертку, отсоедините и выньте крышку лампочки холодильника. (А)
3. Замените лампочку на новую мощностью не более 15 Вт. (В)
4. Установите крышку на место и через 5 минут подключите прибор к источнику электропитания. (С)

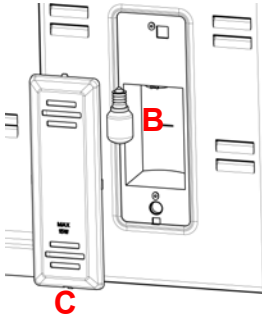

Лампочка морозильной камеры

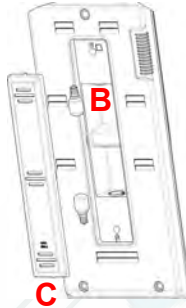

Лампочка холодильника



А

Замена светодиодной подсветки (если освещение подается через светодиодную ленту)

Обратитесь к мастеру.

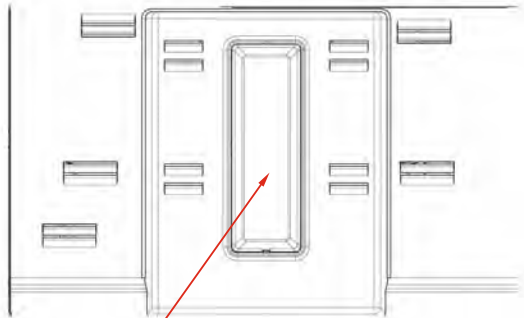
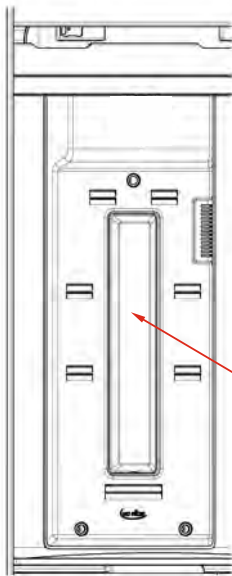

Светодиодное освещение

ЧАСТЬ - 5. ПЕРЕВОЗКА И ПЕРЕСТАНОВКА

Перевозка и перестановка

- Для повторной транспортировки можно хранить оригинальную упаковку и пенопласт (по желанию).
- Упаковать холодильник в толстую упаковку, обернуть лентой и прочными веревками и следовать инструкциям по транспортировке, содержащимся на упаковке.
- Снять подвижные детали (полки, вспомогательные приспособления, контейнеры для овощей и т.д.) или зафиксировать их во время транспортировки или повторной установки с помощью ленты во избежание ударов.

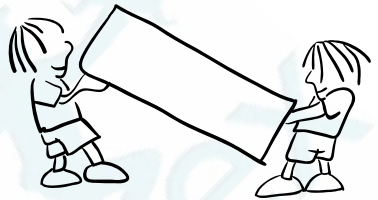

Перемещать холодильник в вертикальном положении.

Перевешивание дверцы

- Если ручки дверцы Вашего холодильника установлены на передней поверхности дверцы, то изменение направления открывания дверцы холодильника не возможно.
- При отсутствии ручек изменение направления открывания дверцы не возможно.
- Если направление открывания дверцы холодильника может быть изменено, следует обратиться в ближайшую авторизованную сервисную службу.

ЧАСТЬ - 6.

ПЕРЕД ВЫЗОВОМ СПЕЦИАЛИСТА ОТДЕЛА ПОСЛЕПРОДАЖНОГО ОБСЛУЖИВАНИЯ

Плохая работа холодильника может быть вызвана мелкими неполадками. Чтобы сэкономить время и деньги, перед вызовом электрика проверьте следующее:

ТИП НЕПОЛАДКИ	ЗНАЧЕНИЕ	ПРИЧИНА	ДЕЙСТВИЯ
SR	Неисправность	Неисправная деталь или детали или сбой в процессе охлаждения	Позвоните в отдел обслуживания через час после того, как увидите сообщение
LOW VOLTAGE	Низкое напряжение	Если напряжение питания опустится ниже 170 В, устройство перестанет работать	Это не неполадка. Остановка предотвращает поломку компрессора. После того, как напряжение повысится, предупреждение исчезнет.

Что делать, если холодильник не работает. <http://rembitteh.ru/>

Проверьте следующее:

- Имеет ли место отключение электроэнергии?
- Правильно ли штепсель включен в розетку?
- Не сработал ли предохранитель розетки, в которую включен штепсель?
- Исправна ли розетка? Для проверки включите холодильник в розетку, которая точно работает.

Что делать, если холодильник плохо работает:

Проверьте следующее:

- Устройство работает без перегрузки.
- Дверцы плотно закрыты.
- Конденсатор не запылен.
- У задней и боковых стенок достаточно свободного места.

При наличии шума:

При циркуляции охлаждающего газа в холодильнике иногда возникает небольшой шум (клокотание), даже если компрессор не работает. Не волнуйтесь, это нормально. Если звук другой, проверьте следующее:

- Холодильник стоит ровно.
- К задней стенке ничего не прикасается.
- Положенные на холодильник вещи вибрируют.

Если при работе морозильника возникает слишком громкий шум:

Обычные шумы

Потрескивание (тресканье льда):

- При автоматическом размораживании.
- При охлаждении или нагреве устройства (из-за расширения материала).

Короткий треск

- При включении/выключении термостата.

Шум компрессора

- Нормальный шум мотора. Этот шум означает, что компрессор работает нормально. При включении компрессора шум на короткое время может усилиться.

Клокотание и всплеск:

- Шум при перемещении хладагента по трубкам внутри системы.

Ток воды:

- Нормальный шум воды, стекающий в испаритель при размораживании. Звук раздается во время размораживания.

Продувка воздухом:

- Нормальный шум вентилятора. Шум, вызванный циркуляцией воздуха, слышится в морозильнике, не требующем размораживания, при нормальной работе.

Если края морозильника, с которыми соприкасаются петли дверцы, теплые:

- Поверхности, с которыми соприкасаются петли, могут нагреваться при работе компрессора (особенно в теплую погоду). Это нормально.

Если внутри морозильного отделения скапливается влага:

- Продукты правильно упакованы? Контейнеры высушены перед укладкой в морозильник?
- Часто ли открываются дверцы морозильника? Влага попадает из помещения в морозильник при открытых дверцах. Чем чаще они открываются, тем больше будет влаги, особенно при большой влажности в помещении.
- Появление на задней стенке капель после автоматического размораживания нормально (у статических моделей).

Если дверцы плохо открываются или закрываются:

- Не мешает ли упаковка закрыть дверцу?
- правильно ли установлены отсеки, полки и ящики на дверце?
- Не поломаны ли петли дверцы? Нет ли износа?
- Морозильник стоит ровно?

Если морозильник слабо охлаждает:

Морозильник предназначен для работы в диапазоне температур окружающей среды, указанном в стандартах, в зависимости от климатического класса с информационного ярлыка. Мы не рекомендуем использовать морозильник вне указанного диапазона температур (с точки зрения эффективности охлаждения).

Климатический класс	Температура окружающей среды (°C)
T	От 16 до 43°C
ST	От 16 до 38°C
N	От 16 до 32°C
SN	От 10 до 32°C

Рекомендации

- Функция защиты компрессора включится после внезапного отключения электроэнергии или после отключения холодильника из розетки, чтобы дать газу в системе охлаждения время для стабилизации. Холодильник включится через 5 минут – волноваться не о чем.
- Если Вы не собираетесь использовать холодильник в течение длительного времени (например, на время отпуска), отключите его из розетки. Очистите холодильник согласно Части 4 и оставьте дверцу открытой для предотвращения скопления влаги и появления запаха.
- Если после выполнения всех изложенных выше инструкций проблема сохраняется, проконсультируйтесь с ближайшей сервисной службой.

Ремонт холодильника <http://rembitteh.ru/>
Данный холодильник предназначен для бытового использования и может использоваться только в домашних условиях и только для указанных целей. Он не предназначен для коммерческого или общего пользования. Мы обращаем Ваше внимание, что если потребитель использует данное устройство не в соответствии с данными характеристиками, производитель и дилер не несут ответственности за ремонт и отказ во время гарантийного срока.

- Срок службы холодильника, заявленный Департаментом Промышленности, составляет 10 лет (период замены деталей, необходимых для его правильной работы).

Информация о соответствии требованиям

- Тропический класс определен для температуры окружающего воздуха между 16°C и 43°C в соответствии со стандартами TS EN ISO 15502.
- Устройство разработано в соответствии со стандартами EN15502, IEC60335-1 / IEC60335-2-24, 2004/108/EC.

Указания по энергосбережению

- 1– Установите прибор в прохладном, хорошо вентилируемом помещении, куда не попадают прямые солнечные лучи, вдали от источников тепла (батарей отопления, плиты и т.д.). В противном случае необходимо использовать изоляционную панель.
- 2– Подождите, пока подогретые продукты и напитки охладятся снаружи.
- 3– При размораживании замороженных продуктов помещайте их в холодильную камеру. Низкая температура замороженных продуктов во время размораживания будет способствовать поддержанию низкой температуры внутри холодильной камеры. Таким образом, будет обеспечиваться энергосбережение. Если размораживание замороженных продуктов осуществляется снаружи, имеет место потеря энергии.
- 4– При размещении напитков и жидких продуктов они должны храниться в закрытом виде. Иначе в холодильнике будет иметь место повышенный уровень влажности. Таким образом, время работы будет увеличено. Также хранение напитков и жидких продуктов в закрытом виде способствует сохранению запаха и вкуса.
- 5– При размещении продуктов и напитков следует минимально открывать дверцу.
- 6– Следите за тем, чтобы отсеки холодильника с другой температурой (ящик для фруктов и овощей, охладитель и т.д.) оставались закрытыми.
- 7– Дверное уплотнение должно быть чистым и гибким. В случае износа прокладок необходимо произвести их замену.

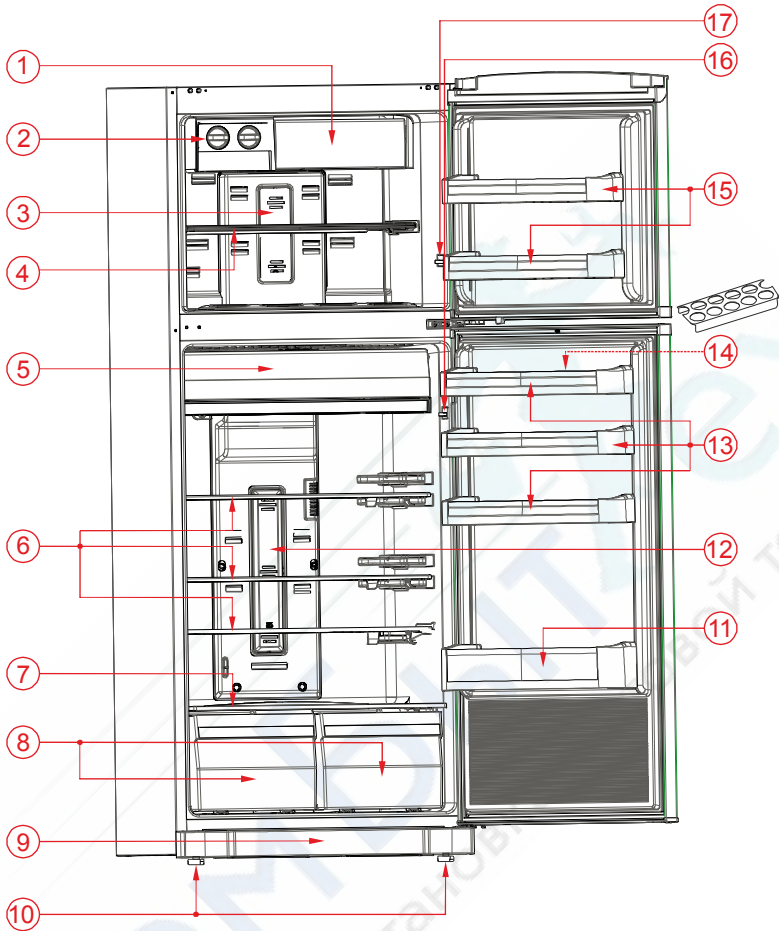
ЧАСТЬ - 7. ЧАСТИ УСТРОЙСТВА И ЕГО ОТДЕЛЕНИЙ

Целью данного документа является исключительно предоставление информации о компонентах устройства.

Компоненты зависят от модели устройства.

- | | |
|--|--|
| 1) Полка быстрой заморозки | 8) Контейнер для хранения фруктов и овощей |
| 2) Лоток для льда | 9) Предохранительная пластинка |
| 3) Отделение / крышка лампочки морозильной камеры | 10) Ножки для выравнивания |
| 4) Полка морозильной камеры | 11) Полка для бутылок |
| 5) Полки охладителя | 12) Отделение / крышка лампочки холодильника |
| 6) Полки холодильника | 13) Дверные полки |
| 7) Крышка контейнера для хранения фруктов и овощей | 14) Отделение для хранения яиц |
| | 15) Морозильная камера |

